

# LEDDriving<sup>®</sup> HEADLIGHT

Ford Focus 3 Edition

BLACK

LEDHL105-BK

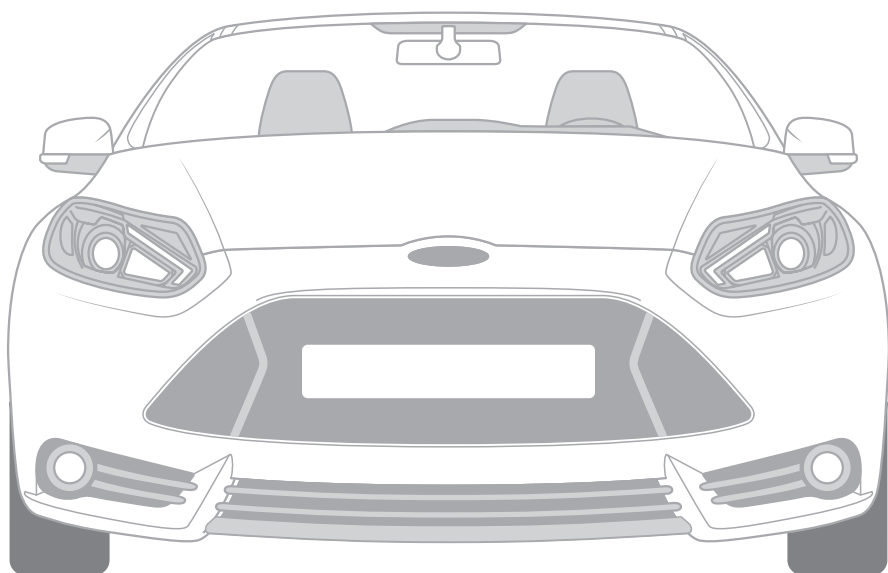

Ford Focus 3

**2** YEAR  
OSRAM  
GUARANTEE\*

**OSRAM**

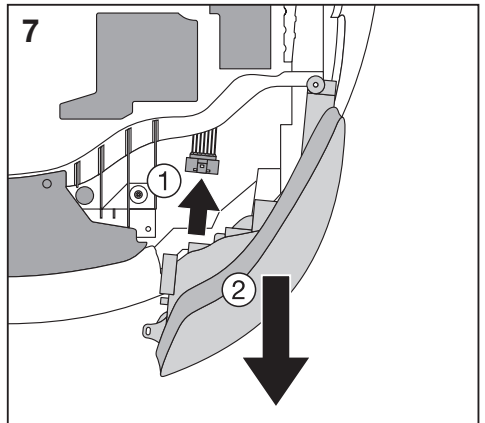
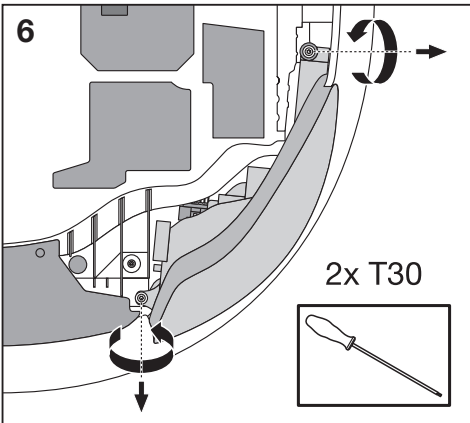
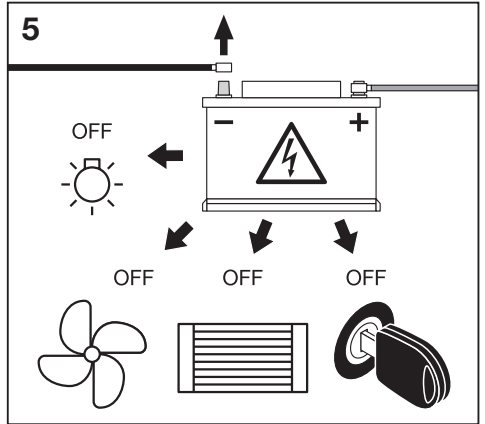
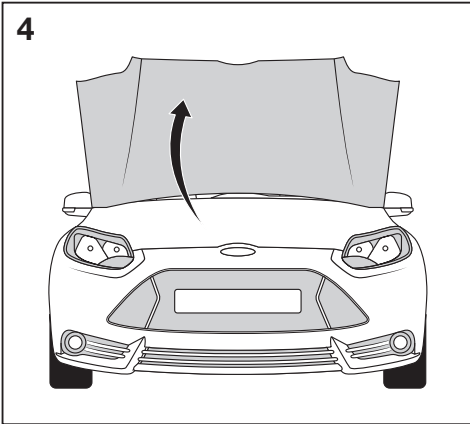
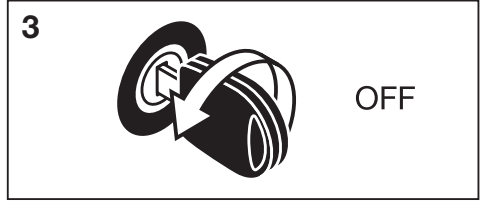
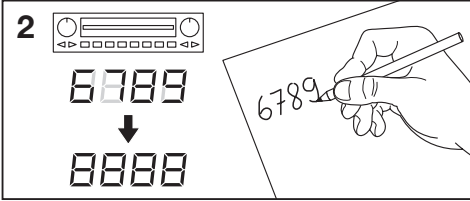
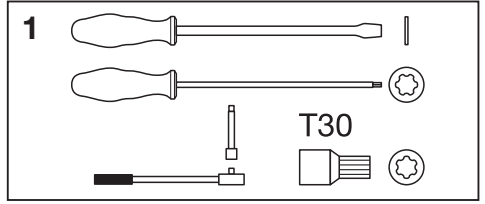
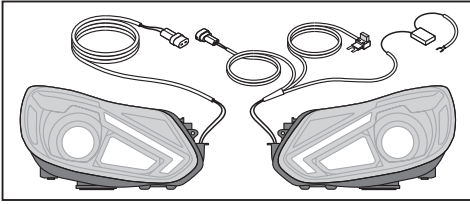

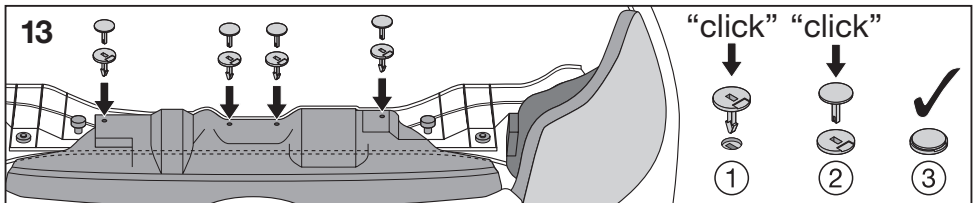
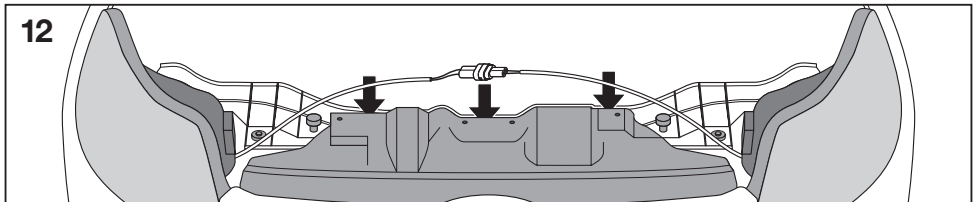
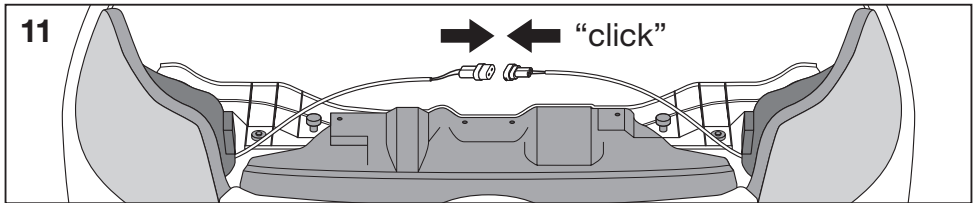
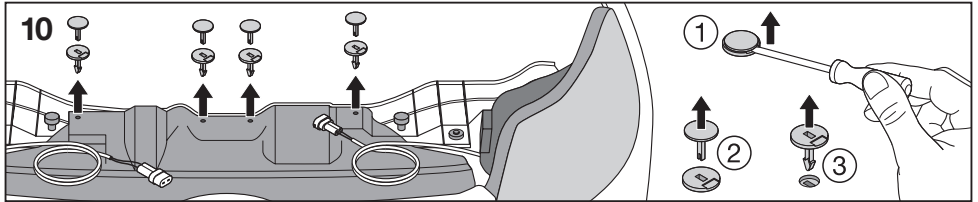
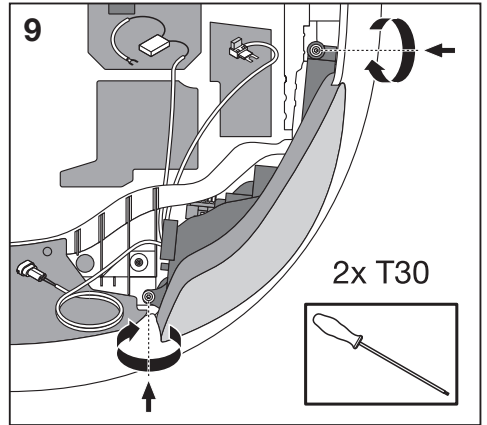
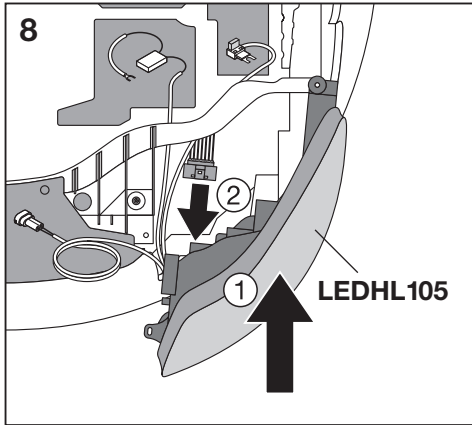

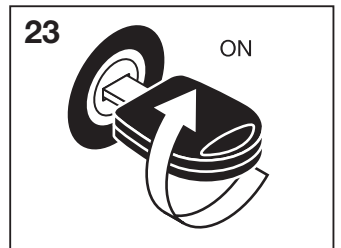
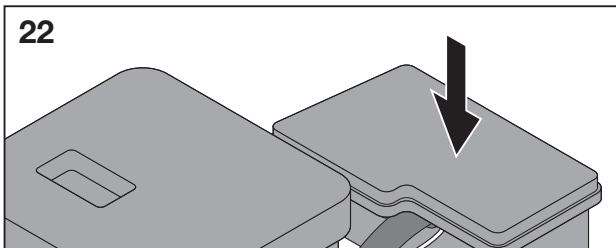
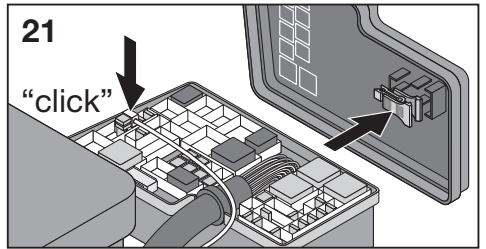
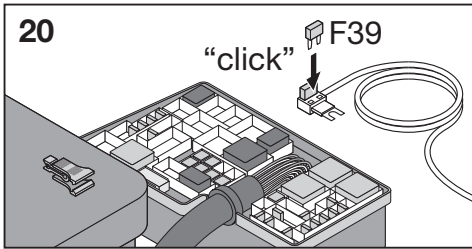
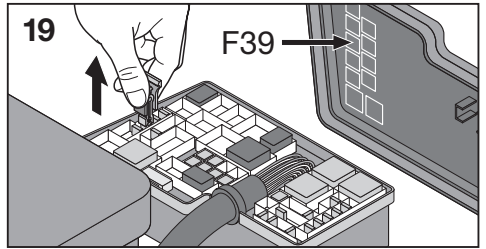
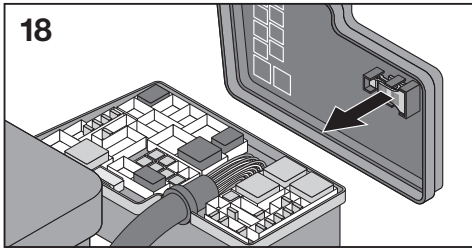
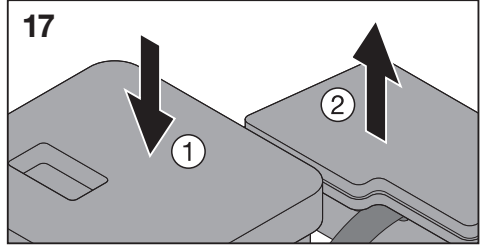
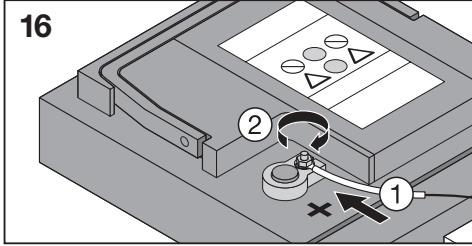
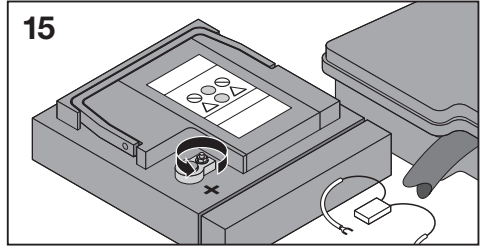
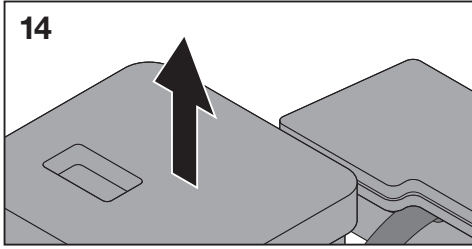

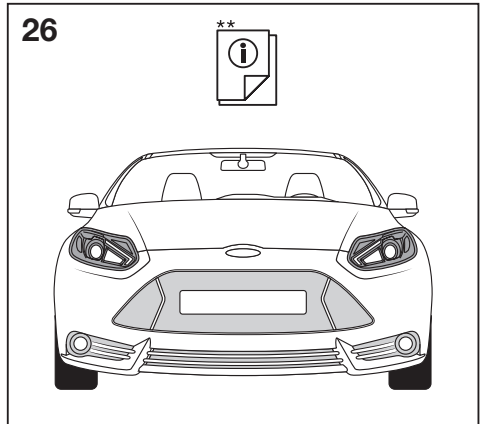
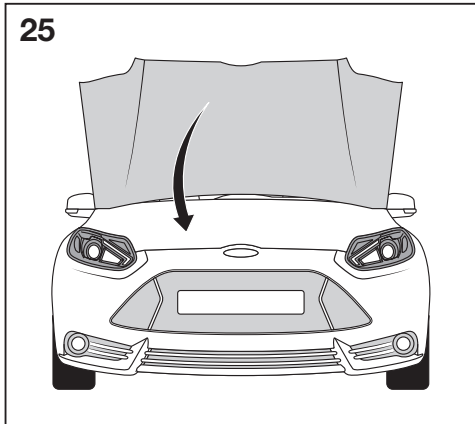
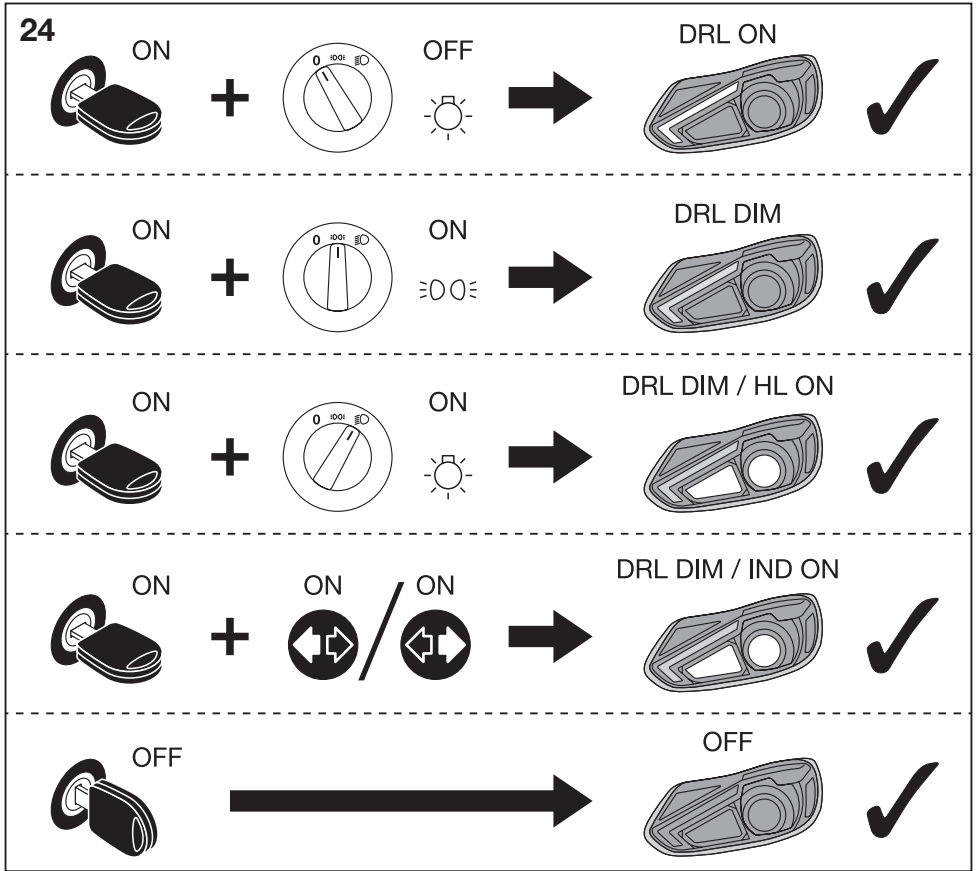

Ⓔ The product is a LED/xenon headlight for use in Ford Focus 3 vehicles with halogen headlights. Other areas of application are not permitted. For questions regarding maintenance or technical problems, please contact OSRAM customer service at +49 89/6213-3322 or automotive-service@osram.com (Telephone customer service in German and English).

\*Product replacement for product fault when used in non-commercial applications.  
\*\*The replacement of your headlights requires the adjustment of the light cone by a qualified workshop.

Ⓓ Das Produkt ist ein LED-/Xenonscheinwerfer zur Verwendung an Ford Focus 3 Kraftfahrzeugen mit Halogenscheinwerfern. Andere Anwendungsfälle sind nicht zugelassen. Bei Fragen bzgl. Wartung oder technischen Problemen wenden Sie sich bitte an den OSRAM Kundendienst +49 89/6213-3322 oder automotive-service@osram.com (Telefonischer Kundendienst in deutsch und englisch).

\*Produktersatz für Produktfehler bei nicht gewerblichem Gebrauch.  
\*\*Der Austausch Ihrer Scheinwerfer erfordert die Einstellung des Lichtkegels durch eine qualifizierte Werkstatt.

Ⓕ Ce produit est un phare LED/au xénon conçu pour être utilisé dans les véhicules Ford Focus 3 à phares halogènes. Ne pas utiliser le produit pour d'autres applications. Pour toute question relative à l'entretien du produit ou tout problème technique, veuillez contacter le service clients OSRAM au +49 89/6213-3322 ou écrire à automotive-service@osram.com (Assistance clientèle par téléphone en allemand et en anglais).

\*Remplacement du produit défectueux utilisé à des fins non commerciales.  
\*\*Le remplacement de vos phares nécessite un réglage du cône lumineux par un atelier qualifié.

Ⓘ Il prodotto è un faro LED/alco xeno per l'utilizzo in autoveicoli del modello Ford Focus 3 con luci alogene. Non sono permesse altre aree di applicazione. Per domande sulla manutenzione o problemi tecnici contattare il servizio clienti OSRAM al numero +49 89/6213-3322 o all'indirizzo automotive-service@osram.com (Servizio clienti telefonico in tedesco e inglese).

\*Sostituzione del prodotto difettoso in caso di utilizzo non professionale.  
\*\*La sostituzione dei fari richiede una regolazione del cono di luce presso un'officina qualificata.

Ⓔ Faro LED/xenón apto para vehículos del modelo Ford Focus 3 con faros halógenos. No se permite su aplicación en otros campos. Si tuviera algún problema técnico o alguna consulta sobre el mantenimiento póngase en contacto con el servicio de atención al cliente OSRAM +49 89/6213-3322 o automotive-service@osram.com (Servicio telefónico de atención al cliente en alemán e inglés).

\*Sustitución del producto defectuoso en caso de uso no comercial.  
\*\*La sustitución de sus faros requiere el ajuste del cono de luz por un taller cualificado.

Ⓕ Este é um farol LED/xenon destinado à utilização em veículos do modelo Ford Focus 3 com faróis de halógeno. Não são permitidas outras áreas de aplicação. Em caso de questões relacionadas com a manutenção ou problemas técnicos, entre em contacto com a assistência técnica OSRAM, tel. +49 89/6213-3322 ou automotive-service@osram.com (Serviço de atendimento telefónico em alemão e inglês).

\*Substituição para produto com falha quando usado em aplicações não comerciais.  
\*\*A substituição dos seus faróis requer o ajuste do cone de luz por uma oficina autorizada.

Ⓔ Το προϊόν είναι ένας προβολέας LED/xenon για χρήση σε οχήματα Ford Focus 3 με προβολείς αλογόνου. Δεν επιτρέπονται άλλοι τομείς εφαρμογής. Για ερωτήσεις σχετικά με τη συντήρηση και για τεχνικά προβλήματα, επικοινωνήστε με την εξυπηρέτηση πελατών της OSRAM στο τηλέφωνο +49 89/6213-3322 ή στη διεύθυνση automotive-service@osram.com (Τηλεφωνική εξυπηρέτηση πελατών στα γερμανικά και αγγλικά).

\*Ανταλλακτικό για χρήση σε περίπτωση βλάβης από μη εμπορική χρήση.  
\*\*Κατά την αντικατάσταση των προβολέων απαιτείται ρύθμιση του κώνου φωτισμού από εξειδικευμένο συνεργείο.

Ⓔ Dit product is een led/xenonlamp voor gebruik in Ford Focus 3-voertuigen met halogeen-koplampen. Het is niet toegestaan het product op een andere manier te gebruiken. Voor vragen over onderhoud of technische problemen, kunt u contact opnemen met de klantenservice van OSRAM op +49 89/6213-3322 of via automotive-service@osram.com (Telefonische klantenservice in Duits en Engels).

\*Vervanging van product vanwege defect bij product bij niet-industrieel gebruik.  
\*\*Bij het vervangen van uw koplampen moet de lichtkegel worden afgesteld door een bevoegde garage.

Ⓔ Produktet är en LED-/xenon-strålkastare för användning i Ford Focus 3-fordon med halogenstrålkastare. Den får inte användas i något annat syfte. Om du har frågor om underhåll eller tekniska problem kontaktar du OSRAM:s kundtjänst på +49 89/6213-3322 eller automotive-service@osram.com (Kundservice per telefon på tyska och engelska).

\*Ersättningsvara för felaktigt produkt vid icke-kommersiell användning.  
\*\*Bytet av strålkastarna kräver att en behörig verkstad justerar ljuskonen.

Ⓓ Tuote on LED-/xenon-ajovalo käytettäväksi Ford Focus 3 -ajoneuvoissa, joissa on halogeeniajovalot. Muut käyttötavat eivät ole sallittuja. Kunnossapitoa tai teknisiä ongelmia koskevat kysymykset voi osoittaa OSRAM-asiakaspalveluun, jonka numero on +49 89 6213 3322 ja osoite on automotive-service@osram.com (Asiakaspalvelu puhelimella saksaksi ja englanniksi).

\*Tuotteen korvaus tuotevirheiden esiintyessä ei-kaupallisessa käytössä.  
\*\*Mikäli ajovalot vaihdetaan, pätevän korjaamohenkilöstön on tehtävä valokeilun säätö.

Ⓔ Produktet er et LED/xenon-frontlyst for bruk i Ford Focus 3-kjøretøyer med halogenfrontlys. Andre bruksområder er ikke tillatt. Hvis du har spørsmål angående vedlikehold eller tekniske problemer, kan du kontakte OSRAMs kundeservice på +49 89/6213-3322 eller automotive-service@osram.com (Kundeservice per telefon på tysk og engelsk).

\*Produkterstatning for produktfeil ved ikke-kommersiell bruk.  
\*\*Ved utskifting av frontlysene må lyskeglene justeres av et kvalifisert verksted.

Ⓓ Produktet er en LED-/xenon-forlygtte til brug i Ford Focus 3-køretøjer med halogenforlygter. Andre anvendelsesområder er ikke tilladt. Hvis du har spørgsmål vedrørende vedligeholdelse eller tekniske problemer, bedes du kontakte OSRAM-kundeservice på +49 89/6213-3322 eller automotive-service@osram.com (Telefonisk kundeservice på tysk og engelsk).

\*Produktumbytning i tilfælde af produktfejl ved brug, som ikke er erhvervsmessig.  
\*\*Udskiftning af forlygterne kræver justering af lyskeglen på et autoriseret værksted.

Ⓔ Produkt je LED/xenonový světlo určený pro vozidla Ford Focus 3 s halogenovými světly. Jiné způsoby použití nejsou povoleny. Na dotazy ohledně údržby a technických problémů vám odpoví zákaznická linka OSRAM na telefonním čísle +49 89/6213-3322 nebo na e-mailu automotive-service@osram.com (Telefonická podpora pro zákazníky v německém a anglickém jazyce).

\*Náhrada produktů za vadné produkty u nekomerčního použití.  
\*\*Výměna vašich předních světlometů vyžaduje nastavení světelného kužele v kvalifikované dílně.

Ⓔ Этот продукт представляет собой светодиодную/ксеноную фару для использования в автомобилях Ford Focus 3 с галогенными фарами головного света. Применение в других целях запрещено. По вопросам касательно обслуживания или решения технических проблем свяжитесь со службой по работе с клиентами OSRAM по номеру телефона +49 89/6213-3322 или по адресу эл. почты automotive-service@osram.com (Служба поддержки клиентов по телефону на немецком и английском языках).

\*Замена неисправного товара при его использовании не в коммерческих целях.

\*\*Для выполнения замены этих фар головного света требуется регулировка светового конуса квалифицированным специалистом.

Ⓔ Бүйым галогендик фаралары бар Ford Focus 3 автокөліктерінде пайдалануға арналған жарық диодты / ксенонды фара болып табылады. Оны басқа мақсатта пайдалануға болмайды. Техникалық қызмет көрсету немесе техникалық ақаулықтар жөндеу сұрақтарыңыз бар болса, OSRAM компаниясының тұтынушыларға қолдау көрсету қызметіне +49 89/6213-3322 нөміріне қоңырау шалып немесе automotive-service@osram.com мекенжайына хабарласыңыз (Телефонмен қызмет көрсету немес және ағылшын тілінде).

\*Дұрыс қолданылмаған немесе немесе жөндемейтін өнімді ауыстыру.  
\*\*Прожектор шамын алмастыру үшін жарық конусы кәсіпқой шеберханада реттелуі қажет.

Ⓔ Ez a termék egy LED-es/xenon fényszóró, amely halogén fényszórós Ford Focus 3 gépjárművekben való használatra készült. Más területen való felhasználás nem engedélyezett. A karbantartással vagy a műszaki problémákkal kapcsolatos kérdésekkel forduljon az OSRAM ügyfélszolgálatához a +49 89/6213-3322 telefonszámon vagy az automotive-service@osram.com e-mail-címen (Német és angol nyelvű telefonos ügyfélszolgálat).

\*Termékcseré csak nem üzleti célú felhasználás esetén lehetséges.  
\*\*A fényszórók cseréjéhez a fénykúp beállításának módosítása szükséges, amelyet szervizszakemberek végezhetnek el.

**(PL)** Ten produkt to przedni reflektor LED/xenonowy przeznaczony do pojazdów Ford Focus 3 z halogenowymi reflektorami przednimi. Inne zastosowania są niedozwolone. W razie pytań dotyczących konsencji lub problemów technicznych należy skontaktować się z działem obsługi klienta firmy OSRAM: tel. +49 89/6213-3322, adres e-mail automotive-service@osram.com (Telefoniczna obsługa klienta w języku niemieckim i angielskim).

\*Wymiana produktu w razie jego wady przy niekomercyjnym użytkowaniu.

\*\*Po wymianie reflektorów przednich wymagana jest regulacja wiązki światła w wyspecjalizowanym warsztacie.

**(SK)** Výrobok je LED/xenónový svetlomet pre vozidlá Ford Focus 3 s halogénnymi svetlometmi. Iné oblasti použitia nie sú povolené. S otázkami týkajúcimi sa údržby alebo technických problémov sa obráťte na zákaznický servis spoločnosti OSRAM na čísle +49 89/6213-3322 alebo na e-mailovej adrese automotive-service@osram.com (Telefónická podpora pre zákazníkov v nemeckom a anglickom jazyku).

\*Náhrada produktov za vadné produkty pre nekomerčné použitie.

\*\*Výmena vašich svetlometov vyžaduje nastavenie svetelného kužeľa v kvalifikovanej dielni.

**(ID)** Izdelek je žaromet LED/xenon, ki se uporablja pri avtomobilih Ford Focus 3 s halogenskimi žarometi. Druga področja uporabe niso dovoljena. V primeru vprašanj v zvezi z vzdrževanjem ali tehničnimi težavami se obrnite na službo za pomoč strankam OSRAM na telefonski številki +49 89 6213 3322 ali prek e-poštnega naslova automotive-service@osram.com (Telefonska servisna služba v nemščini in angleščini).

\*Nadomestni izdelek nekomercialne namene zaradi napak.

\*\*Pri zamenjavi žarometov je treba v kvalificirani delavnici prilagoditi svetlobni stožec.

**(TR)** Ürün, halojen farlar takılı Ford Focus 3 araçlarında kullanılmaya uygun bir LED/xenon fardır. Diğer uygulama alanlarına izin verilmez. Bakım veya teknik sorunlar ile ilgili sorularınız için +49 89/6213-3322 numaralı telefon dan veya automotive-service@osram.com adresinden OSRAM müşteri hizmetlerine ulaşılabilirsiniz (Telefonda Almanca ve İngilizce müşteri hizmetleri).

\*Ticari amaçla olmayan kullanım da meydana gelen ürün hatası için ürün yedeği.

\*\*Farlar değiştirildiğinde, ışık konisinin kalifiye bir teknisyen tarafından ayarlanması gerekmektedir.

**(HR)** Proizvod je LED/xenonski far namijenjen upotrebi u vozilima Ford Focus 3 s halogenim farovima. Druga područja primjene nisu dopuštena. Pitanja o održavanju ili tehničkim problemima postaviti možete korisničkoj službi tvrtke OSRAM na broj +49 89/6213-3322 ili adresu e-pošte automotive-service@osram.com (Telefonska Služba za korisnike na engleskom i njemačkom jeziku).

\*Zamjena proizvoda za nekomercijalnu uporabu zbog nedostataka.

\*\*Prilikom zamjene farova potrebno je u kvalificiranoj radionici prilagoditi svjetlosni stožac.

**(RO)** Produsul este un far cu LED/xenon destinat utilizării la vehiculele Ford Focus 3 cu faruri halogen. Alte utilizări nu snt permise. Pentru întrebări cu privire la întreținere sau la aspecte tehnice, contactați serviciul OSRAM de relații cu clienții la +49 89/6213-3322 or automotive-service@osram.com (Serviciu de relații cu clienții în limbile germană și engleză).

\*Înlocuirea produsului pentru defecte ale acestuia, în uzul non-comercial.

\*\*La înlocuirea farurilor se impune ajustarea conului luminos de către un atelier calificat.

**(BG)** Този продукт представлява LED/xenонов фар за употреба в автомобили Ford Focus 3 с halогенни фарове. Други сфери на приложение не са позволени. Ако имате въпроси относно поддръжката или технически проблеми, се свържете с отдела за обслужване на клиенти на OSRAM на телефон +49 89/6213-3322 или на имейл адрес automotive-service@osram.com (Телефон за обслужване на клиенти на немски и английски език).

\*Замяната продукта за дефекти при непрофесионална употреба.

\*\*При смяната на вашите фарове е необходимо да се извърши регулиране на светлинния конус в квалифициран сервис.

**(ET)** Käesolev toode on LED-/ksenoon-esituli, mis on mõeldud kasutamiseks mootorsõidukites Ford Focus 3 koos halogeeni-esituledega. Muud kasutusvalikonnad pole lubatud. Hoolduse või tehniliste probleemide korral võtke ühendust OSRAMi klienditeenindusega (telefon +49 89/6213-3322 või e-post automotive-service@osram.com (Klienditeo telefonil teenindatakse saksa ja inglise keeles)).

\*Toote asendamise tootekirke korral mitte ärilises kasutuses.

\*\*Eesilaterna vahetus nõuab valguskoonuse seadistust kvalifitseeritud teeninduse poolt.

**(LV)** Produkts yra LED / ksenoninė priekinių žibintų lemputė, skirta naudoti „Ford Focus 3“ automobiliuose su halogeninėmis priekiniais žibintais. Kiti panaudojimo būdai yra draudžiami. Jei turite klausimų apie priežiūrą ar technines problemas, kreipkitės į OSRAM klientų aptarnavimo centrą numeriu +49 89/6213-3322 arba automotive-service@osram.com (Klientų aptarnavimas telefonu angliu ir vokiečių kalbomis).

\*Gaminio keitimas esant gamintojo defektams, kai jis naudojamas ne komerciniais tikslais.

\*\*Pakeitius jūsų priekinius žibintus kvalifikuotose remonto dirbtuvėse turi būti atliktas šviesų regulavimas.

**(LV)** Produkts ir LED/xenona priekšējais lukturis, piemērots Ford Focus 3 automašīnām ar halogēna priekšējiem lukturim. Citi izmantošanas veidi nav pieļaujami. Ar jautājumiem par remontdarbiem vai tehniskām problēmām vērsties pie OSRAM klientu servisa, zvanot +49 89/6213-3322 vai automotive-service@osram.com (Klientu apkalpošana pa tālruni vācu un angļu valodās).

\*Produkta aizstāšana gadījumos, ja tam ir kāds defekts, un ja produkts netiek izmantots profesionālos nolūkos.

\*\*Aizstājot priekšējos lukturus, nepieciešams veikt gaismas staru kūļa iestatīšanu kvalificētā darbnīcā.

**(SLO)** Radi se o LED/xenonskom faru za upotrebu na vozilima Ford Focus 3 koji imaju halogene farove. Druge oblasti primene nisu dozvoljene. Za sva pitanja koja se ticu održavanja ili tehničkih problema, kontaktirajte OSRAM korisničku podršku na +49 89/6213-3322 ili automotive-service@osram.com (Telefonska Služba za korisnike na engleskom i nemačkom jeziku).

\*Zamena proizvoda za nekomercijalnu upotrebu usled nedostataka.

\*\*Da biste zamениli farove, potrebno je da se u kvalifikovanoj radionici obavі podešavanje svetlosne kupe.

**(UA)** Цей продукт — це світлодіодна/ксенонова фара для використання в автомобілях Ford Focus 3 з галогенними фарами. Використовувати його з іншою метою заборонено. З питань щодо обслуговування або вирішення технічних проблем звертайтеся до служби підтримки OSRAM, зателефонувавши за номером +49 89/6213-3322 або написавши на адресу електронної пошти automotive-service@osram.com (Телефонна служба роботи з клієнтами німецькою і англійською мовами).

\*Заміна виробу у зв'язку з виявленням браку при некомерційному використанні.

\*\*Виконуючи заміну фар, кваліфікований майстер має відрегулювати світловий конус.

**(CZ)** 该产品是适用于配有卤素大灯的福特福克斯三厢车型的LED/氙气大灯。不能用于其他领域。如有维护或技术方面的问题，请拨打 OSRAM 客户服务热线+49 89/6213-3322或发送邮件至 automotive-service@osram.com (德语和英语客服电话)。

\*因产品故障而提供的替代品不适用于商用车款。

\*\*更换前灯时，需要由合格的汽车维修厂对光锥进行调整。

**(CZ)** 該產品為LED/氙氣車前燈，適用於配備鹵素車燈的Ford Focus 3 車型。本產品不允許用於其他用途。如有維護或技術方面的問題，請聯絡 OSRAM 客服部門，電話為+49 89/6213-3322或寄送電子郵件至 automotive-service@osram.com (德語和英語客戶專線)。

\*因產品故障而使用之替代品不得用於商業用途。

\*\*更換車頭燈時需由合格的汽車修配廠調節光錐。

**(KO)** 이 제품은 포드 포커스 3세대 차량에서 할로겐 라이트와 함께 사용되는 LED/제논 헤드라이트입니다. 기타 적용 영역은 허용되지 않습니다. 유지 관리 및 기술 문제에 관한 질문은 +49 89/6213-3322 또는 automotive-service@osram.com으로 OSRAM 고객센터 센터에 문의하십시오 (고객상담 전화 (영어 및 독어 지원)).

\*비영리 목적으로 사용되는 제품에서 하자가 발견되면 교환해 드립니다.

\*\*헤드라이트를 교체할 경우 공인된 정비소에서 광원뿔(light cone)을 조정해야 합니다.

**(TH)** ผลิตภัณฑ์นี้เป็นไฟหน้าแบบ LED/Xenon สำหรับใช้ในรถ Ford Focus 3 ที่มีไฟหน้าแบบฮาโลเจน. ห้ามนำไปใช้ในพื่นที่อื่น ๆ. หากมีข้อสงสัยเกี่ยวกับการบำรุงรักษาหรือมีปัญหาด้านเทคนิค กรุณาติดต่อฝ่ายบริการลูกค้าของ OSRAM ที่หมายเลข +49 89/6213-3322 หรือ automotive-service@osram.com (ฝ่ายบริการลูกค้าทางโทรศัพท์ในภาษาไทยเยอรมันและอังกฤษ).

\*การเปลี่ยนแทนที่ผลิตภัณฑ์สำหรับผลิตภัณฑ์ที่มีความผิดปกติที่ไม่ได้ใช้เชิงพาณิชย์.

\*\*การเปลี่ยนไฟหน้าต้องให้ศูนย์ซ่อมที่ได้รับการรับรองทำการปรับกรวยไฟ.

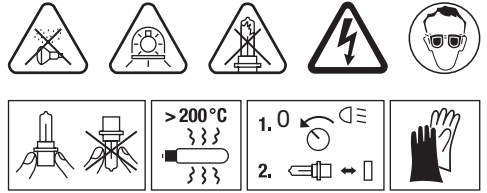
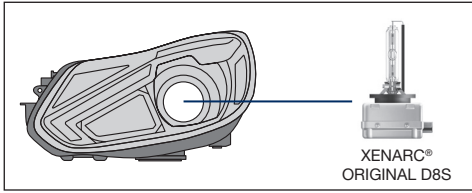

IPX9K



OSRAM Prosperity Co. Ltd  
Room 4007-4009 Office Tower  
Convention Plaza, 1 Harbour Road  
Wanchai, Hong Kong  
[www.osram.com](http://www.osram.com)

ECE R10  
ECE R7  
ECE R6  
ECE R98  
ECE R87  
ECE R48

C10449058  
G15052285  
30.10.18

OSRAM GmbH  
Nennendammallee 44  
13629 Berlin  
Germany  
[www.osram.com](http://www.osram.com)

[www.osram.com/am-guarantee](http://www.osram.com/am-guarantee)

# OSRAM automotive LED products

[www.osram.com/automotive-led](http://www.osram.com/automotive-led)



LED Headlights

[www.osram.com/ledriving-xenarc](http://www.osram.com/ledriving-xenarc)



LED Styling lights

[www.osram.com/ledambient](http://www.osram.com/ledambient)



LED Fog lights

[www.osram.com/foglights](http://www.osram.com/foglights)



LED Accessories

[www.osram.com/led-accessories](http://www.osram.com/led-accessories)